

Prescription Electronique de Médicaments (PEM)

Dr Lina Silvera – **CNAMTS**

Matthieu Legout – **CNAMTS**

Luc Mouchot – **CNAMTS**

Joseph Kraemer – **CNAMTS**

Pascal Balay – **GIE SESAM-Vitale**

Sommaire

- Description de la phase 1 (prototype)
- Organisation du prototype
- Echanges sur le cahier des charges
- Éléments sur le modèle de données

1^{ère} partie

DESCRIPTION DE LA PHASE 1 (PROTOTYPE)

Expérimentation en 5 étapes

Interne
Assurance
Maladie

Etape 0 :
démon

- Réaliser un démonstrateur qui valide le concept et les infrastructures techniques.

GT PEM

Etape 1 :
Prototype

- **Mettre en place la transmission de la PEM par le prescripteur et sa visualisation par le pharmacien.**

Etape 2

- Eviter aux pharmaciens la transmission de la copie de l'ordonnance (copie papier ou numérisation).

Etape 3

- Permettre aux pharmaciens de transmettre toutes les informations de la délivrance. Information du médecin sur celle-ci.

Etape 4



- Facture en ligne directement sur la base de la PEM et de sa délivrance.

Objectifs du prototype PEM

- Poser les bases de la PEM cible
- Initier une organisation de travail avec les acteurs du projet
- Estimer de manière qualitative et quantitative les gains potentiels
- Donner les orientations quant à l'acceptabilité du système par l'ensemble des intervenants

Périmètre du prototype



Patients	Bénéficiaires RG uniquement
Prescripteurs	 <p>Médecins libéraux conventionnés+quelques spécialistes via un logiciel certifié HAS ou dont le dossier est recevable</p>
Prescriptions	<p>Prescriptions « classiques », bizones et sécurisées. Médicaments nécessitant une surveillance particulière et à durée de prescription limitée inclus.</p>
Prescrits	 <p>Pharmaciens de ville</p>
Géographique	<p>Zone géographique restreinte (1 à plusieurs départements)</p>

Rédaction par le prescripteur

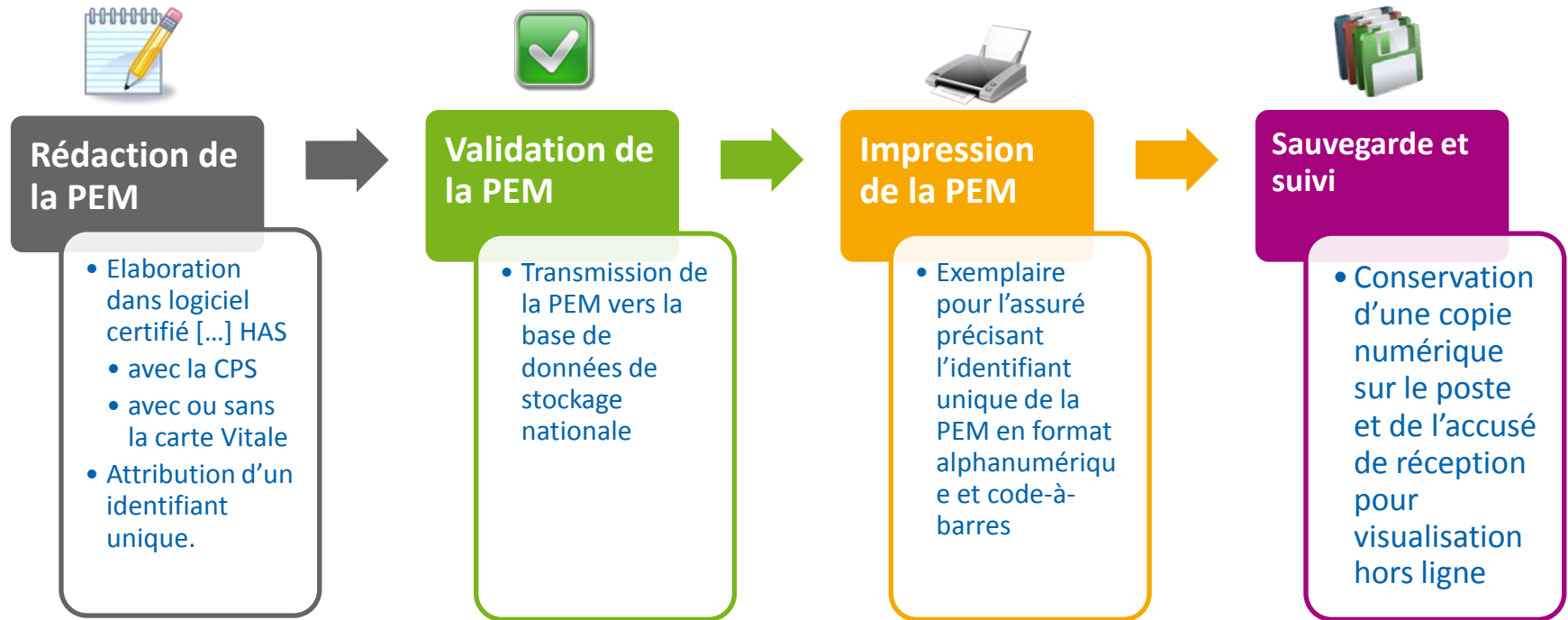

Visualisation par le pharmacien



Accès à la PEM en lecture

- via son logiciel avec sa CPS grâce à :
 - l'identifiant de la PEM saisi ou via un lecteur de code à barres
 - la carte Vitale du patient (cas nominal)



Utilisation de la PEM

- pour gestion de l'officine (gestion de stocks, proposition automatique de génériques, etc.)
- SI AUTORISÉE par la réglementation et la CNIL

Pas de modification du processus de délivrance par rapport à l'utilisation de l'ordonnance papier

- inscription des éléments délivrés
- impression du ticket Vitale
- copie papier/scan

2ème partie

ORGANISATION DU PROTOTYPE

L'expérimentation terrain

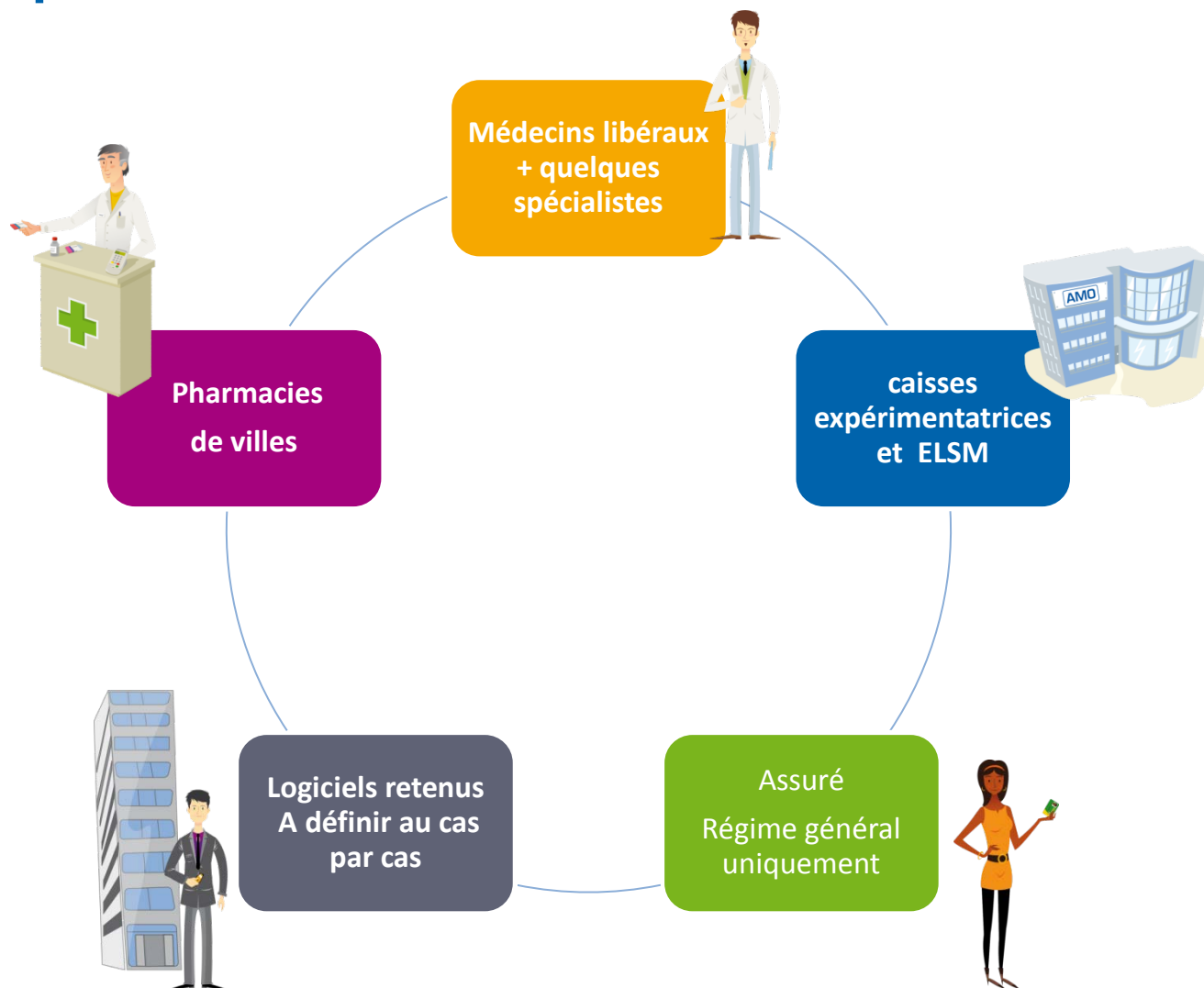

Critères de choix des expérimentateurs

❑ Côté PS:

- PS prescripteur :
 - ➔ restreint aux médecins généralistes libéraux conventionnés et quelques spécialistes
 - ➔ équipé d'un Logiciel d'Aide à la Prescription (LAP) certifié HAS ou en cours de certification participant au projet participant au projet PEM
- PS exécutant :
 - ➔ les pharmaciens d'officine
 - ➔ équipé d'un logiciel de gestion d'officine participant au projet.

❑ Côté organismes (accompagnement des expérimentateurs) :

- Le service médical et la CPAM d'affiliation du patient : Liste des organismes participant à définir

❑ Côté assurés :

- Seuls les bénéficiaires du Régime Général, hors SLM (MSA et RSI associés au projet pour définition des besoins)
- sans restriction sur l'âge.

Pré-requis côté éditeurs

- ❑ **Logiciel médecins** : Logiciel d'Aide à la Prescription (LAP) certifié HAS participant au projet ou en cours de certification HAS.
- ❑ Le **projet devra recevoir un agrément CNIL**. Les discussions sur le dossier à présenter ont déjà été initiées.

Avant déploiement terrain :

- **Prototype** : tests auprès du CNDA pour vérification (n'est équivalent ni à un agrément ni à une certification)
- **Evolutions** : agrément obligatoire

Composants à disposition

- ❑ Même organisation que les TLSi (HRI, DMTi, etc.)
- ❑ Documentation similaire c'est-à-dire :
 - WSDL
 - Guide d'intégration
 - Guide de tests
 - Autres documents utiles

Nous vous conseillons de prendre connaissance du cadre d'interopérabilité des téléservices intégrés disponible sur le site du CNDA :

<http://www.cnda-vitale.fr/php/services-cnda.php?libelle=Téléchargements&page=6.TELESERVICES>
[Assurance Maladie](#)

Les groupes de travail

Participants

- Editeurs groupe de réflexion
- Editeurs groupe prototype
- CNAMTS
- GIE SV
- CNDA

Echéances

- Fin été 2012 :**
Livrables en version de travail pour début des développements
- Septembre 2012 :**
Prochains groupes de travail
- Fin 2012**
Mise en place des infrastructures étape 0

3ème partie

ECHANGES SUR LE CAHIER DES CHARGES

Schéma fonctionnel simplifié

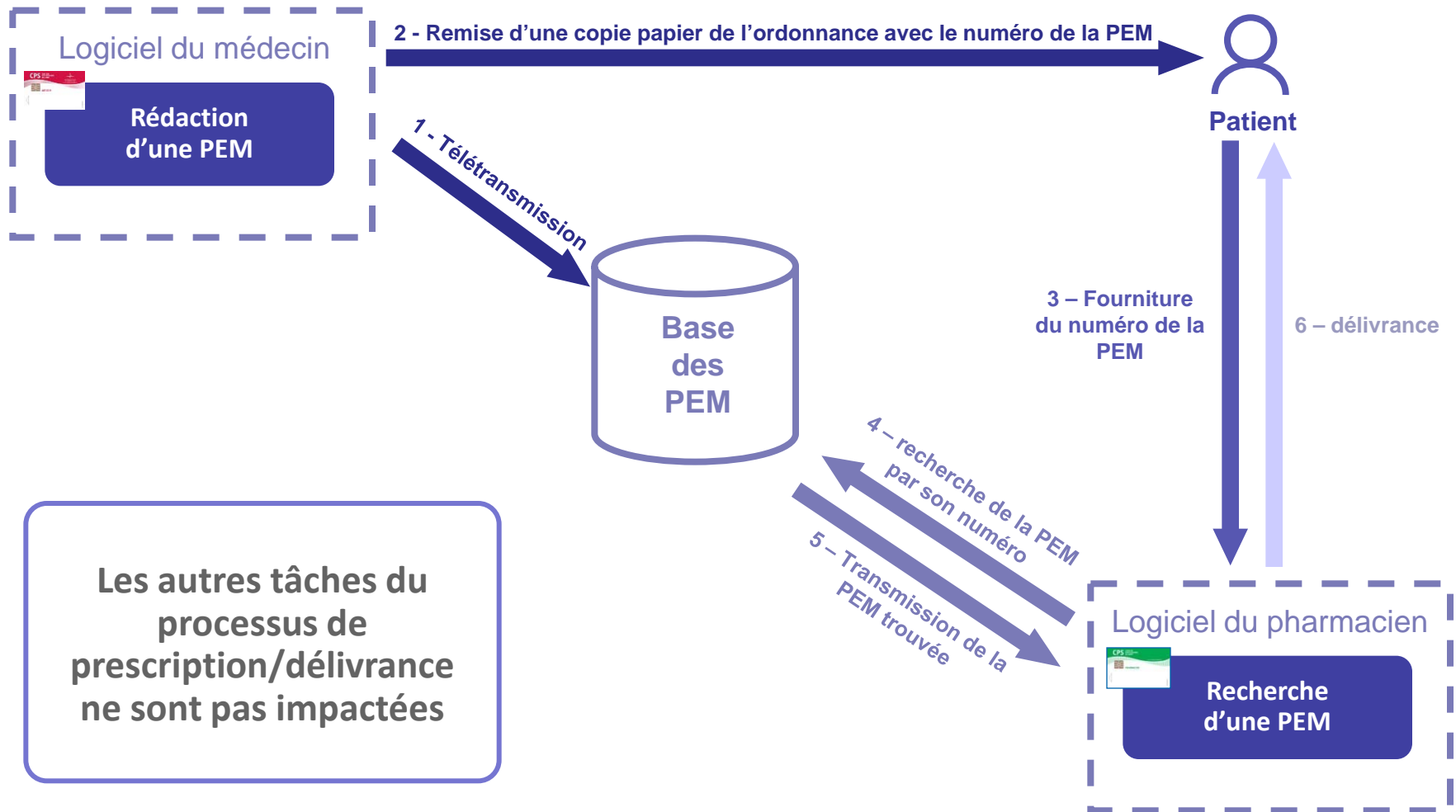

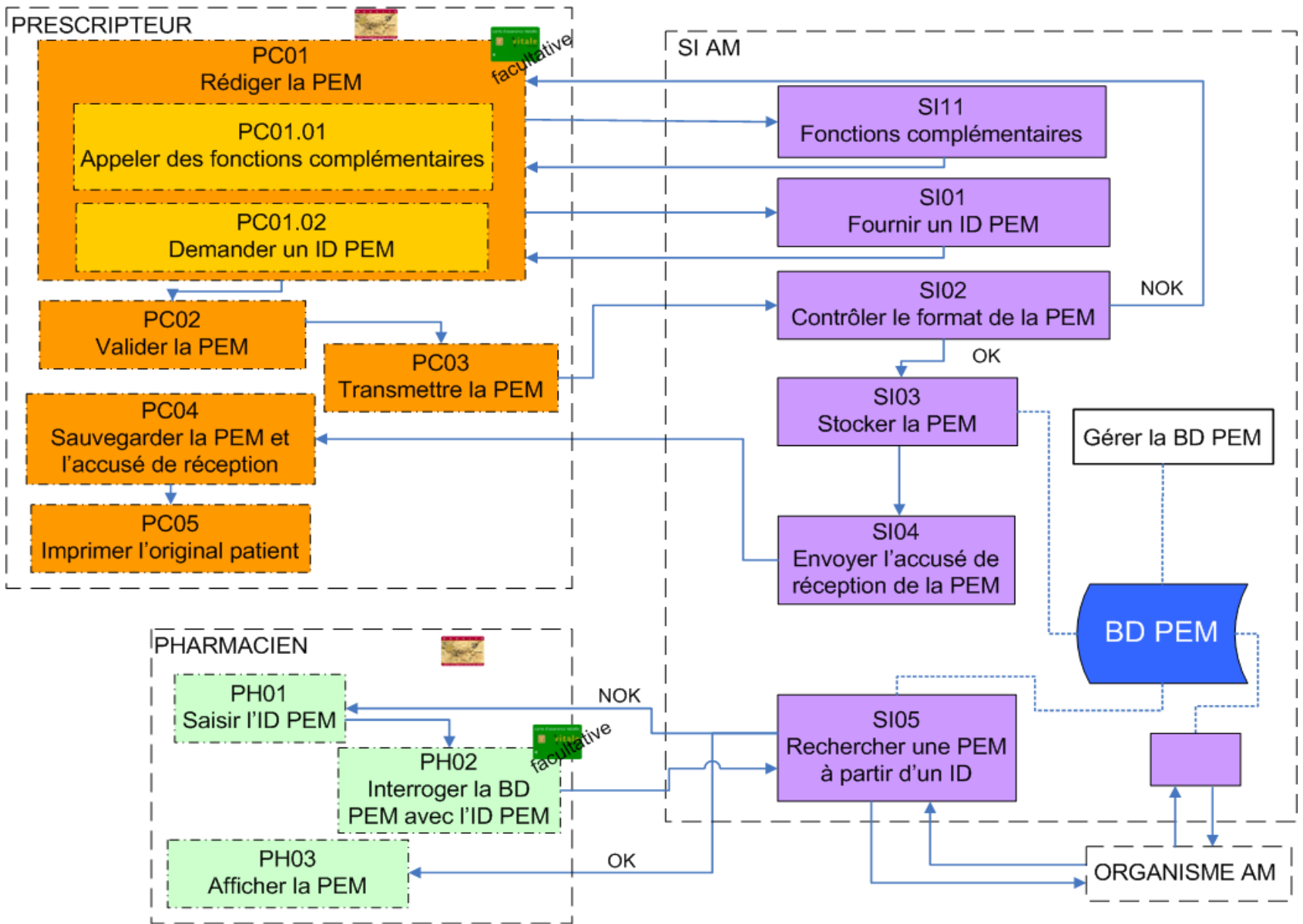

Principaux points d'attention

- Fonctions complémentaires
- Identifiant unique (format, génération, utilisation)
- Gestion de la carte Vitale
 - dans le logiciel médecin
 - dans le logiciel pharmacien
- Principaux contrôles
- Impression de la prescription
- Gestion des cas d'erreur
- Mode dégradé

Le cahier des charges PEM

- ❑ Disponible en version de travail sur :
<https://diffusion.sesam-vitale.fr/dossiers/voir.asp?id=639>
- ❑ Pour toutes remarques et questions,
 - Utilisez notre forum <https://diffusion.sesam-vitale.fr/forums2/themes/voir.asp?id=16>
 - Ou envoyez nous un mail à teleservices-am@sesam-vitale.fr .
- ❑ Vos questions serviront de base d'échange aux Groupes de Travail à venir

4ème partie

ÉLÉMENTS SUR LE MODÈLE DE DONNÉES

DPRM/DAP
Département Avant-Projets

Prescription « Médicaments »

Notion de Domaine

MOE

MOA

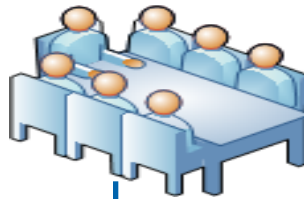

Spécification
Domaine

Référentiels
« Partagés »

Repose sur

Repose sur

Principes
Méthodologiques
Standards
UML2, EDI, ...
Travaux
Inter-Partenaires

Domaine
« Prescription »



Modèle de données structurées :

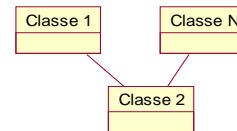

(Sémantique relative à un domaine - harmonisation des concepts, définitions, relations, ...- => **Vocabulaire**)

SYNOPTIQUE

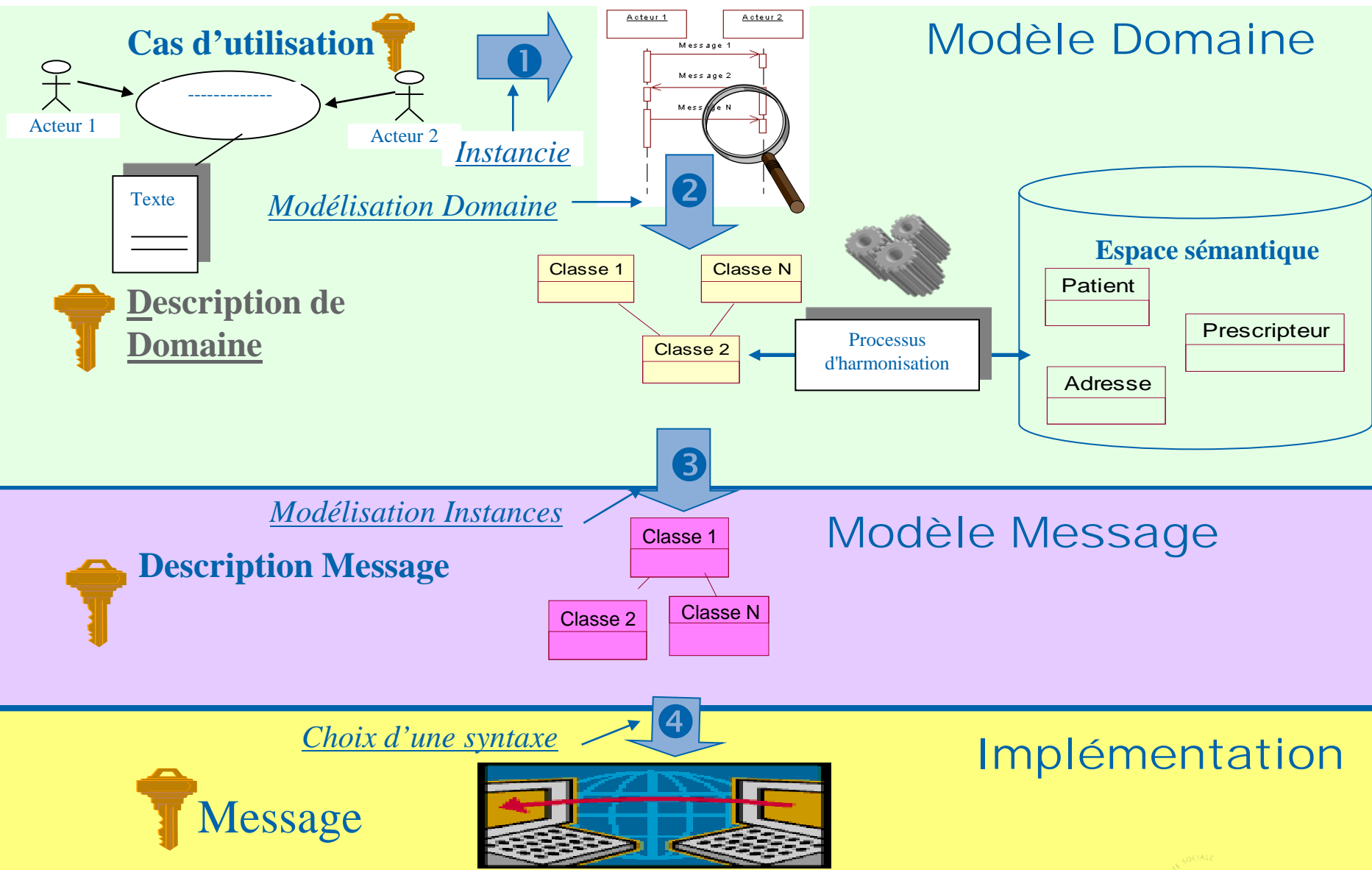

Vue : Domaine Prescription

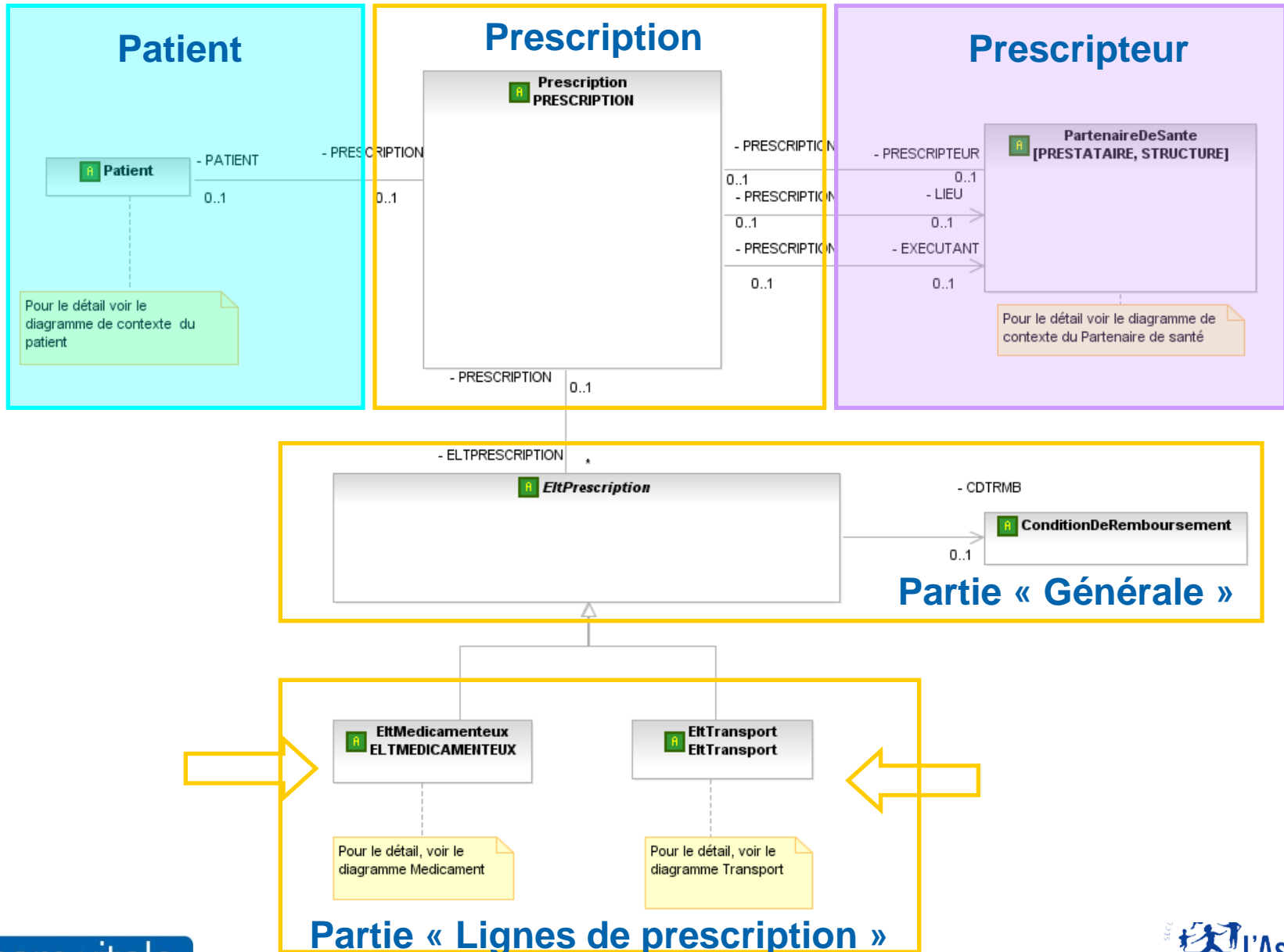

Vue : Partie Prescription « Médicaments »

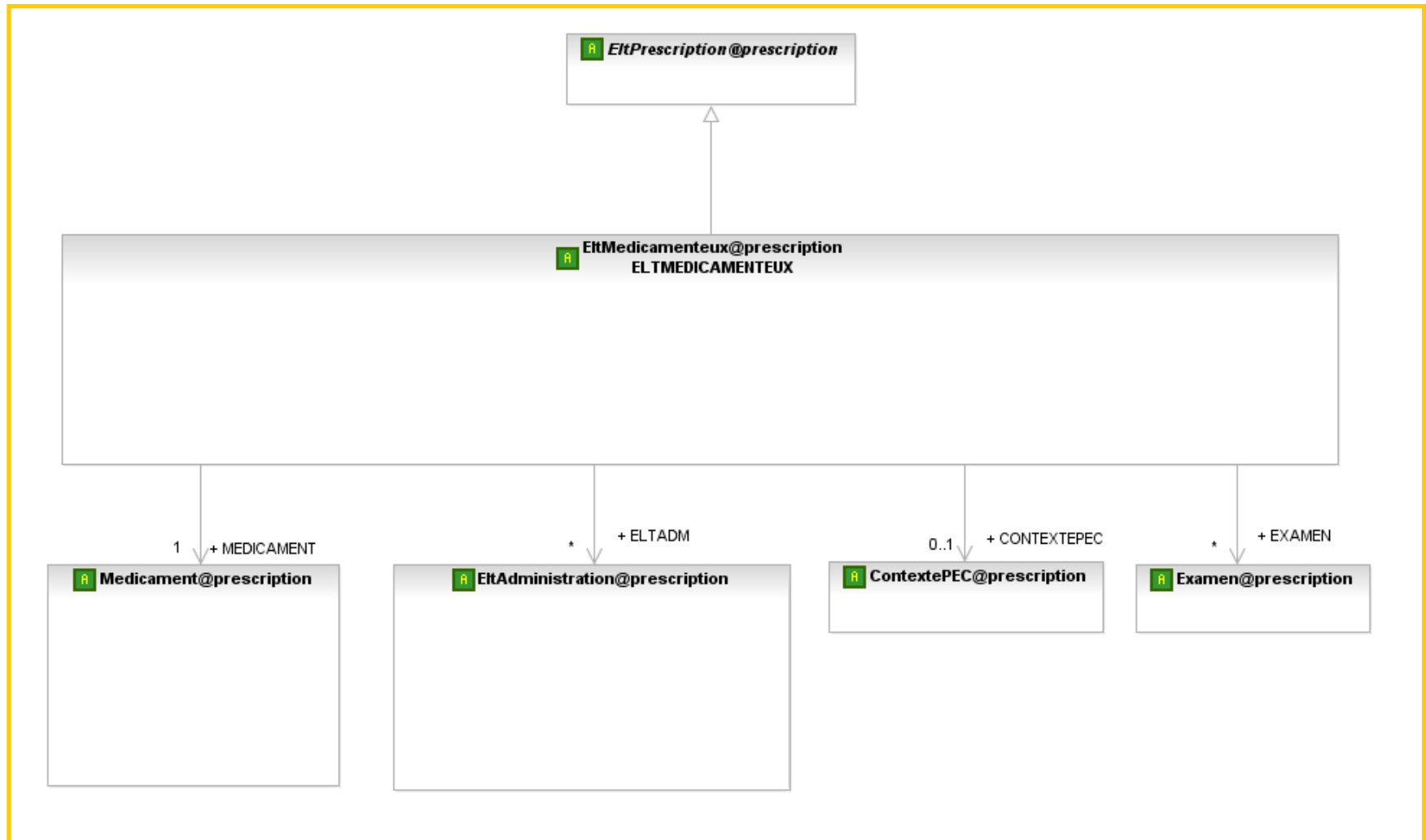

🔑 Liens entre « EltMedicament »

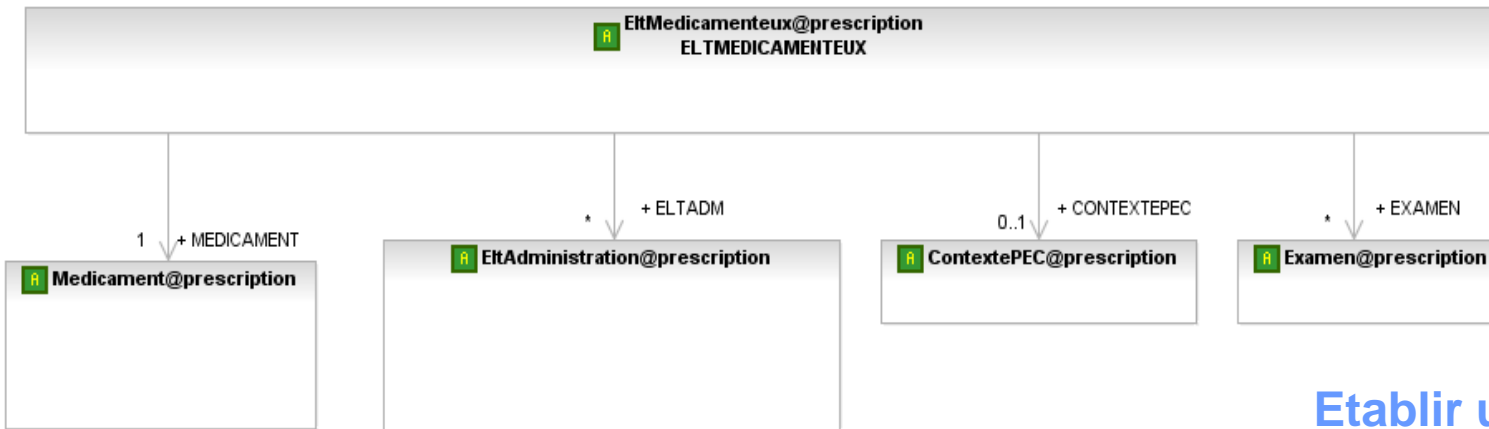

Etablir un lien entre les « EltMedicament »

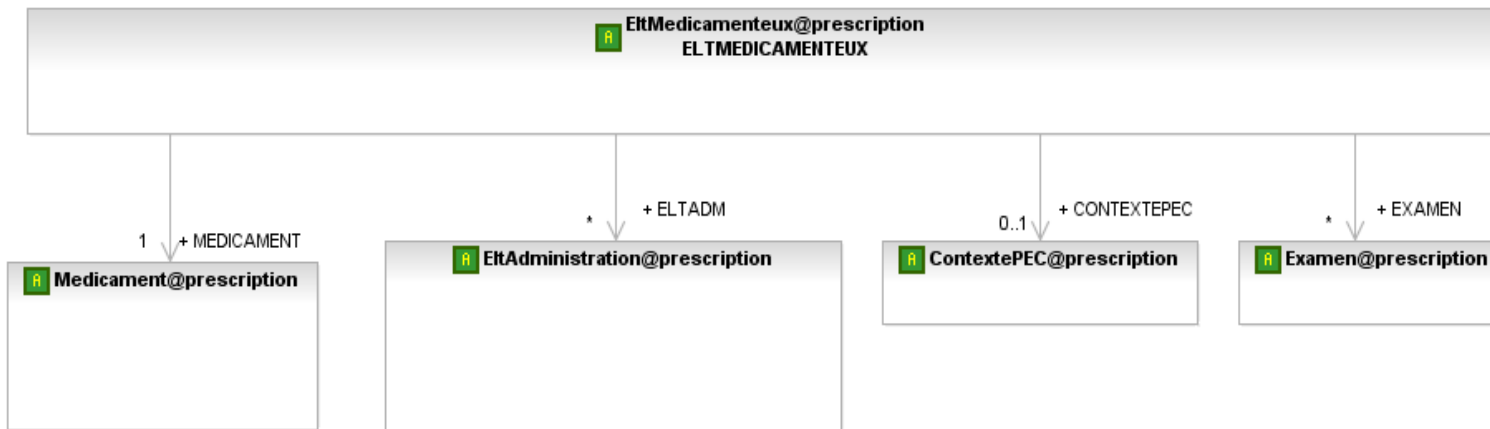

Liens entre « EltAdministration »

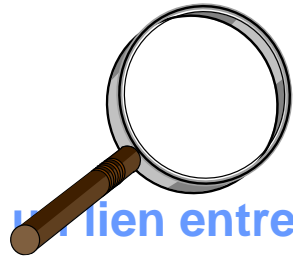
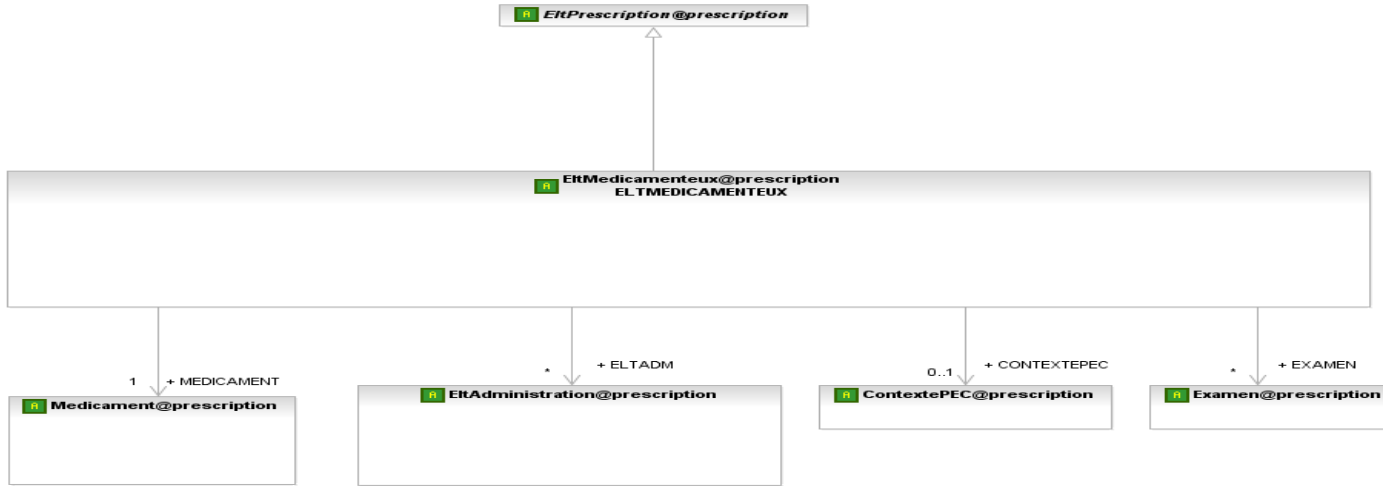

Etablir un lien entre
Les « EltAdministration »

Merci de votre attention

Vos questions...

